

FICHE TECHNIQUE

Modèle PH 10.22 VRC

Ventilateur Récupérateur de Chaleur

70 PCM (33 L/s) à 220 PCM (104 L/s)

Produit No. 463001 (PH 10.22 Greentek)

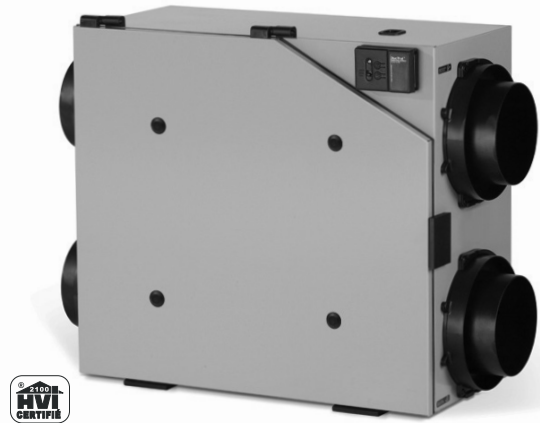

CARACTÉRISTIQUES

- 4 modes d'opérations (Econo*, Intermittent, continue et haute vitesse)
- Vitesse variable 100%
- Prises de pression d'équilibrage intégrées.
- Système de collets ISF^{MD} de 6 po. (152.5 mm) de diamètre
- Séquence de dégivrage proportionnel
- Système de fixation SPM^{MD}
- Lubrification permanente des moteurs

* Mode de ventilation Econo est offert lorsque le contrôle mural de série Vectra modèle EHC1.0TC ou EHC1.5DC est branché au système.

NORMES ET EXIGENCES

- Certifié HVI
- Conforme aux normes du CSA C439 – Appareils Ventilateurs Récupérateurs de Chaleur et d'Énergie (VRC/VRE)
- Conforme à la norme CSA 22.2 No. 113 – Applicable aux ventilateurs
- Conforme à la norme UL 1812, régissant l'installation de Ventilateurs Récupérateurs de Chaleur et d'Énergie

ACCESSOIRES OPTIONELS

- Boîtier de Filtration (MERV 8) Intégré de 6 po. (152.5 mm) de diamètre
- Évén mural style R-2 de haute performance

CABINET

- Métal galvanisé pré-peint de 22g résistant à la corrosion
- Isolant polystyrène expansé (respectivement EPS) Classé UL94 HF-1

ÉLECTRONIQUES

- Voltage: 120 VAC/ 60 Hz / 1-Phase
- Ampère: Maximum 1.5A
- Circuit de sortie nominale de 5VDC
- Relais auxiliaire pour fournaise ou thermopompe
- Conforme aux normes RoHS

MOTEURS

- Deux moteurs scellés avec lubrification permanente à vitesse variable
- RPM maximum de 2630 RPM, 3/32 HP, Classe F, protection thermique inhérente
- CSA 22.2 #113-10, Section 8.3.5
- Protection mécanique – moteur totalement scellé

NOYAU EN POLYPROPYLÈNE (VRC)

- Dimensions 12 po x 12 po x 15 po (304.8 mm x 304.8 mm x 381 mm) de profond
- Plaques ondulées croisées en polypropylène. Classée UL94 HB et HF-1
- Récupération de chaleur sensible
- Idéal pour les climats froids
- Lavable à l'eau

SYSTÈME DE BALANCEMENT DUOTROL^{MD}

- Le système est balancé par ajustement de chaque moteur indépendamment
- Aucun besoin de volets d'ajustement
- Terminaux de connexions pour contrôle optionnel
- Silencieux et économique

DÉGIVRAGE

- Système de dégivrage proportionnelle
- Type de dégivrage : Évacuation
- Activé automatiquement à -5°C (23°F)

SYSTÈME DE COLLETS

- Système (ISF^{MD}) de collets amovibles
- Quatres (4) collets ronds doubles de 6 po (152.5 mm) de diamètre.

SYSTÈME DE FIXATION

- Système d'attaches variables

FILTRE

- Deux (2) Filtres Fiberbond lavables – 11 1/16 po x 14 3/4 po x 5/8 po (297 mm x 375 mm x 15.9 mm)
- Classé UL 2

GARANTIE

- Garantie limitée de 10 ans sur les moteurs de ventilation
- Garantie limitée de 5 ans sur les composantes
- Garantie limitée à vie sur le noyau récupérateur de chaleur

CONFIGURATION DU DÉBIT D'AIR

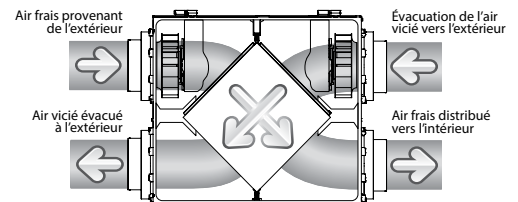

Greentek
50 Kanalfakt Way,
Boucouteche, NB Canada E4S 3M5

Sans frais: 1 888 724-5211
Télécopieur: 1 (866) 426-7430

Visitez-nous au: www.greentek.ca

463714/ APRIL2022



Greentek se réserve le droit de modifier un produit, sans pré-avis, soit en prix, style, couleur ou code, pour offrir en tout temps des produits compétitifs de qualité supérieure.

FICHE TECHNIQUE PH 10.22 VRC

SPÉCIFICATIONS PH 10.22 VRC

Dimensions	29½ po x 22½ po x 16½ po (749.3 mm x 571.5 mm x 419.1 mm)
Connexion	Convient à des conduits de 6 po (152.5 mm) de diamètre
Rendement de ventilation	70 PCM (33 L/s) à 220 PCM (104 L/s)
Moteur	Deux (2) moteurs PSC à vitesse variable
Voltage	120 VAC / 60 Hz / 1 Phase
Ampères	1.5 A / 142 Watt
Type de Noyau	Croisé en polypropylène
Surface d'échange	150 pi² (13.9 m²)
Dégivrage	Évacuation
Filtres	Deux (2) Fiberbond lavables
Drain	½ po (12.7 mm)
Duotrol	Système de balancement intégré
Poids net	51.5 Lbs (23.4 Kg)
Poids Brut	59 Lbs (26.8 Kg)
Normes et exigences	HVI: C _{CSA} US, CSA 22.2 N ^o .113 Conforme avec UL1812

CONTRÔLES OPTIONNELS

Digitale	EHC1.0TC et EHC1.5DC
Mécanique	RD-1, RD-2, RD-3P et RD-4P
Minuterie	T3 (20/40/60 minutes)

DIMENSIONS CONTRÔLE MURAL

EHC1.0 et EHC1.5

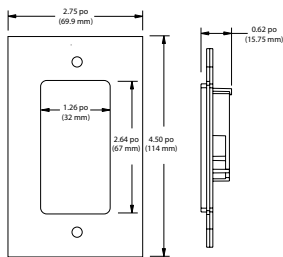

Mécanique

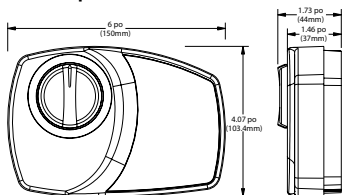

Minuterie T3

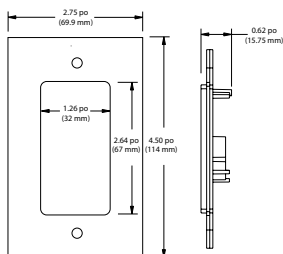

DIMENSIONS

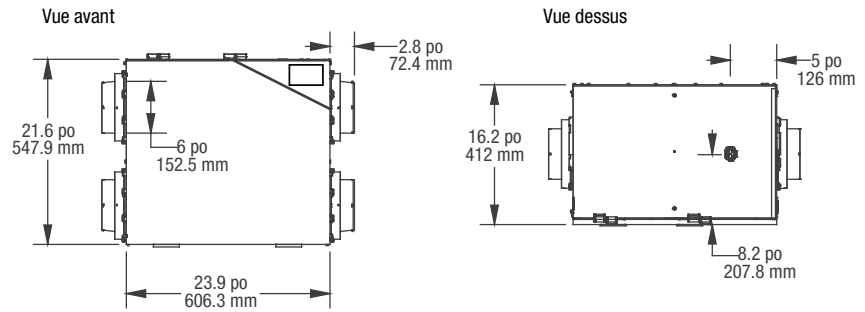

DIMENSIONS ET DÉGAGEMENTS MINIMUM

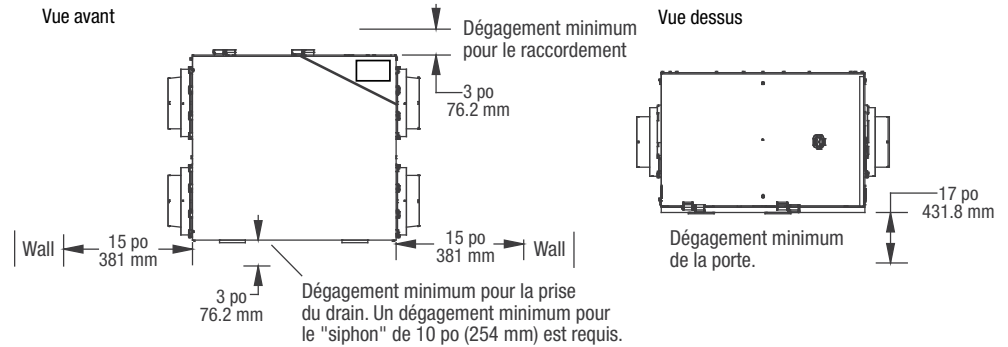

RENDEMENT DE VENTILATION

Pression statique externe	Débit d'air net		Débit d'air brut Alimentation		Débit d'air brut Évacuation		
	Pa	po CE	L/s	PCM	L/s	PCM	
25	0.1	119	252	119	252	121	256
50	0.2	111	235	112	237	113	239
75	0.3	103	218	104	220	104	220
100	0.4	95	201	96	203	95	201
125	0.5	86	182	87	184	86	182
150	0.6	79	167	79	167	77	163
175	0.7	70	148	70	148	68	144

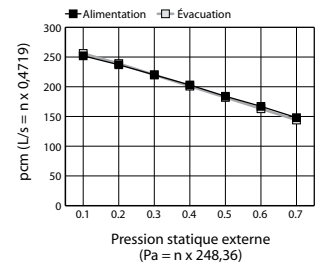

RENDEMENT ÉNERGÉTIQUE

	Température d'alimentation		Débit d'air net		Puissance moyenne	Rétablissement sensible d'énergie	Rétablissement sensible d'énergie ajuster
	°C	°F	L/s	CFM	Watts	SRE %	ASRE %
CHAUFFAGE	0	32	29	61	62	75	82
	0	32	43	91	74	72	78
	0	32	60	127	92	67	72
	-25	-13	33	70	59	58	61

Estimé par:	Date:
Projet:	Remarques:
Quantité:	
Modèle:	
Site:	
Architecte:	
Ingénieur:	
Contracteur:	